

# Inspiron 17/17R

## Brugerhåndbog

**Computermode: Inspiron 3721/5721**

**Regulatorisk model: P17E**

**Regulatorisk type: P17E001**



# Bemærk, Forsigtig, og Advarsel



**OBS! BEMÆRK!** angiver vigtige oplysninger om, hvordan du bruger computeren optimalt.



**FORSIGTIG!** angiver mulig skade på hardware eller tab af data, hvis anvisningerne ikke bliver fulgt.



**ADVARSEL! ADVARSEL** angiver risiko for tingskade, legemsbeskadigelse eller død.

---

© 2012 Dell Inc.

Varemærker i denne tekst: Dell™, DELL-logoet og Inspiron™ er varemærker, der er ejet af Dell Inc.; Microsoft®, Windows® og logoet Windows-startknap er enten varemærker eller registrerede varemærker, der er ejet af Microsoft Corporation i USA og/eller andre lande; Bluetooth® er et registreret varemærke, der er ejet af Bluetooth SIG, Inc. og anvendes af Dell under licens.

# Indholdsfortegnelse

<b>Før du starter</b> . . . . .	<b>9</b>
Sluk computeren og tilsluttede enheder . . . . .	9
Sikkerhedsinstruktioner . . . . .	10
Anbefalet værktøj . . . . .	10
<b>Efter du har udført arbejde på computerens indvendige dele</b> . . . . .	<b>11</b>
<b>Sådan fjernes batteriet</b> . . . . .	<b>12</b>
Procedure . . . . .	12
<b>Sådan genmonteres batteriet</b> . . . . .	<b>13</b>
Procedure . . . . .	13
<b>Sådan fjernes det optiske drev</b> . . . . .	<b>14</b>
Forudsætninger . . . . .	14
Procedure . . . . .	14
<b>Sådan genmonteres det optiske drev</b> . . . . .	<b>16</b>
Procedure . . . . .	16
Slutbetingelser . . . . .	16
<b>Sådan fjernes tastaturet</b> . . . . .	<b>17</b>
Forudsætninger . . . . .	17
Procedure . . . . .	17
<b>Sådan genmonteres tastaturet</b> . . . . .	<b>19</b>
Procedure . . . . .	19
Slutbetingelser . . . . .	19
<b>Sådan fjernes bunddækslet</b> . . . . .	<b>20</b>
Forudsætninger . . . . .	20
Procedure . . . . .	20

<b>Sådan genmonteres bunddækslet</b> . . . . .	<b>21</b>
Procedure . . . . .	21
Slutbetingelser . . . . .	21
<b>Sådan fjernes hukommelsesmodulerne</b> . . . . .	<b>22</b>
Forudsætninger . . . . .	22
Procedure . . . . .	22
<b>Sådan genmonteres hukommelsesmodulerne</b> . . . . .	<b>23</b>
Procedure . . . . .	23
Slutbetingelser . . . . .	23
<b>Sådan fjernes harddisken</b> . . . . .	<b>24</b>
Forudsætninger . . . . .	24
Procedure . . . . .	25
<b>Sådan genmonteres harddisken</b> . . . . .	<b>27</b>
Procedure . . . . .	27
Slutbetingelser . . . . .	27
<b>Sådan fjernes knapcellebatteriet</b> . . . . .	<b>28</b>
Forudsætninger . . . . .	28
Procedure . . . . .	28
<b>Sådan genmonteres knapcellebatteriet</b> . . . . .	<b>29</b>
Procedure . . . . .	29
Slutbetingelser . . . . .	29
<b>Sådan fjernes håndledsstøtten</b> . . . . .	<b>30</b>
Forudsætninger . . . . .	30
Procedure . . . . .	30
<b>Sådan genmonteres håndledsstøtten</b> . . . . .	<b>33</b>
Procedure . . . . .	33
Slutbetingelser . . . . .	33
<b>Sådan fjernes det trådløse minikort</b> . . . . .	<b>34</b>
Forudsætninger . . . . .	34
Procedure . . . . .	34

<b>Sådan genmonteres det trådløse minikort . . . . .</b>	<b>36</b>
Procedure . . . . .	36
Slutbetingelser . . . . .	36
<b>Sådan fjernes I/O-kortet . . . . .</b>	<b>37</b>
Forudsætninger . . . . .	37
Procedure . . . . .	37
<b>Sådan genmonteres I/O-kortet . . . . .</b>	<b>38</b>
Procedure . . . . .	38
Slutbetingelser . . . . .	38
<b>Sådan fjernes bundkortet . . . . .</b>	<b>39</b>
Forudsætninger . . . . .	39
Procedure . . . . .	40
<b>Sådan genmonteres bundkortet . . . . .</b>	<b>43</b>
Procedure . . . . .	43
Slutbetingelser . . . . .	44
<b>Sådan fjernes blæseren . . . . .</b>	<b>45</b>
Forudsætninger . . . . .	45
Procedure . . . . .	46
<b>Sådan genmonteres blæseren . . . . .</b>	<b>47</b>
Procedure . . . . .	47
Slutbetingelser . . . . .	47
<b>Sådan fjernes kølemodulet . . . . .</b>	<b>48</b>
Forudsætninger . . . . .	48
Procedure . . . . .	49
<b>Sådan genmonteres kølemodulet . . . . .</b>	<b>50</b>
Procedure . . . . .	50
Slutbetingelser . . . . .	50
<b>Sådan fjernes harddiskens mellemkort . . . . .</b>	<b>51</b>
Forudsætninger . . . . .	51
Procedure . . . . .	52

<b>Sådan genmonteres harddiskens mellemkort . . . .</b>	<b>53</b>
Procedure . . . . .	53
Slutbetingelser . . . . .	53
<b>Sådan fjernes højttalerne . . . . .</b>	<b>54</b>
Forudsætninger . . . . .	54
Procedure . . . . .	55
<b>Sådan genmonteres højttalerne. . . . .</b>	<b>56</b>
Procedure . . . . .	56
Slutbetingelser . . . . .	56
<b>Sådan fjernes skærmmodulet . . . . .</b>	<b>57</b>
Forudsætninger . . . . .	57
Procedure . . . . .	58
<b>Sådan genmonteres skærmmodulet . . . . .</b>	<b>59</b>
Procedure . . . . .	59
Slutbetingelser . . . . .	59
<b>Sådan fjernes skærmrammen . . . . .</b>	<b>60</b>
Forudsætninger . . . . .	60
Procedure . . . . .	61
<b>Sådan genmonteres skærmrammen . . . . .</b>	<b>62</b>
Procedure . . . . .	62
Slutbetingelser . . . . .	62
<b>Sådan fjernes skærmhængslerne . . . . .</b>	<b>63</b>
Forudsætninger . . . . .	63
Procedure . . . . .	64
<b>Sådan genmonteres skærmhængslerne. . . . .</b>	<b>65</b>
Procedure . . . . .	65
Slutbetingelser . . . . .	65
<b>Sådan fjernes skærmpanelet. . . . .</b>	<b>66</b>
Forudsætninger . . . . .	66
Procedure . . . . .	67

<b>Påsætning af skærmpanelet . . . . .</b>	<b>69</b>
Procedure . . . . .	69
Slutbetingelser . . . . .	69
<b>Sådan fjernes kameramodulet . . . . .</b>	<b>70</b>
Forudsætninger . . . . .	70
Procedure . . . . .	71
<b>Sådan genmonteres kameramodulet . . . . .</b>	<b>72</b>
Procedure . . . . .	72
Slutbetingelser . . . . .	72
<b>Sådan fjernes strømadapterporten . . . . .</b>	<b>73</b>
Forudsætninger . . . . .	73
Procedure . . . . .	74
<b>Sådan genmonteres strømadapterporten . . . . .</b>	<b>75</b>
Procedure . . . . .	75
Slutbetingelser . . . . .	75
<b>Sådan flash-opdateres BIOS . . . . .</b>	<b>76</b>





## Sluk computeren og tilsluttede enheder

 **FORSIGTIG! Gem og luk alle åbne filer, og afslut alle åbne programmer, inden du slukker computeren, så risikoen for datatab forebygges.**

- 1 Gem og luk alle åbne filer, og luk alle åbne programmer.
- 2 Luk computeren ned.

*Windows 8:*

- a Peg med musemarkøren skærmens øverste eller nederste højre hjørne for at åbne sidepanelet Charms (Amuletter).
- b Klik på sidepanelet Charms (Amuletter) på **Indstillinger**→**Strøm**→**Luk computeren**.

*Windows 7:*

Klik på **Start**  og klik på **Luk computeren**.

Microsoft Windows lukker ned, og computeren slukker.











**OBS!** Hvis du bruger et andet operativsystem, kan du se operativsystemets dokumentation, hvis du vil have instruktioner om nedlukning.

- 3 Frakobl computeren og alle tilsluttede enheder fra deres stikkontakter.
- 4 Frakobl alle telefonkabler, netværkskabler og tilknyttede enheder fra computeren.
- 5 Tryk på og hold, efter du frakobler alle kabler fra computeren, tænd/sluk-knappen i 5 sekunder for at jorde bundkortet.

# Sikkerhedsinstruktioner

Brug følgende sikkerhedsinstruktioner med henblik på din egen sikkerhed og for at beskytte computeren og arbejdsmiljøet mod potentiel beskadigelse.

-  **ADVARSEL!** Før du arbejder med computerens indvendige dele, skal du læse de sikkerhedsinstruktioner, der fulgte med computeren. Du kan finde yderligere oplysninger om bedste fremgangsmåder for sikkerhed på webstedet Regulatory Compliance på [dell.com/regulatory\\_compliance](http://dell.com/regulatory_compliance).
-  **ADVARSEL!** Alle strømkilder frakobles, inden computerens dæksel eller paneler åbnes. Når du er færdig med at arbejde med computerens indre dele, skal du genmontere alle dæksler, paneler og skruer, før strømstikket sættes i.
-  **FORSIGTIG!** Undgå, at computeren beskadiges ved at sikre et fladt og rent arbejdsbord.
-  **FORSIGTIG!** Undgå at beskadige komponenter og kort ved at håndtere dem ved kanterne og undgå at røre ved ben og kontakter.
-  **FORSIGTIG!** Kun uddannede serviceteknikere har autorisation til at fjerne computerkabinettet og få adgang til komponenterne inden i computeren. Se sikkerhedsinstruktionerne for at få udførlige oplysninger om sikkerhedsforanstaltninger, samt hvordan du arbejder inde i din computer og beskytter den mod elektrostatisk afladning.
-  **FORSIGTIG!** Inden du rører ved noget inde i computeren, skal du jorde dig selv ved at røre en umalet metaloverflade som f.eks. metallet på bagsiden af computeren. Mens du arbejder, skal du med jævne mellemrum røre en umalet metaloverflade for på den måde at fjerne statisk elektricitet, der kan skade de interne komponenter.
-  **FORSIGTIG!** Når du frakobler et kabel, skal du tage fat i stikket eller trækfligen, ikke i selve kablet. Nogle kabler har stik med låsetappe eller tommelskruer, som du skal frigøre, før du tager kablet ud. Når kabler frakobles, skal du sikre dig, at de flugter, så benene på stikkene ikke bøjes. Når kabler tilsluttes, skal du sikre dig, at stikkene og portene flugter og sidder rigtigt i forhold til hinanden.
-  **FORSIGTIG!** Fjern netværkskablet. Start med at fjerne kablet fra computeren, og fjern det derefter fra netværksenheden.
-  **FORSIGTIG!** Tryk for at skubbe eventuelle installerede kort ud af mediekortlæseren.

## Anbefalet værktøj

Procedurerne i dette dokument kræver eventuelt følgende værktøj:

- Stjerneskruetrækker
- Plastiksyl

# Efter du har udført arbejde på computerens indvendige dele

---

Når du har gennemført genmonteringsprocedurer, skal du sikre følgende:

- Genmonter alle skruer, og sørg for, at der ikke findes nogen løse skruer inde i computeren.
- Tilslut alle eksterne enheder, kabler, kort og andre dele, som du har fjernet, før du begynder at arbejde med computeren
- Tilslut computeren og alle tilsluttede enheder til deres stikkontakter.



**FORSIGTIG! Inden du tænder computeren, skal du genmontere alle skruerne og kontrollere, at der ikke findes løse skruer inde i computeren. I modsat fald kan det beskadige din computer.**

# Sådan fjernes batteriet

---

**⚠ ADVARSEL!** Før du arbejder med computerens indvendige dele, skal du læse de sikkerhedsinstruktioner, der fulgte med computeren, og følge trinene i "Før du starter" på side 9. Efter du har udført arbejde på computerens indvendige dele, følg instruktionerne i "Efter du har udført arbejde på computerens indvendige dele" på side 11. Du kan finde yderligere oplysninger om bedste fremgangsmåder for sikkerhed på webstedet Regulatory Compliance på [dell.com/regulatory\\_compliance](http://dell.com/regulatory_compliance).

## Procedure

- 1 Luk skærmen, og vend computeren om.
- 2 Skub batterilåsen til den ulåste position. Der lyder et klik, når batteriet låses op.
- 3 Løft og fjern batteriets fra computerbunden.



---

1 batterietlåsen (2)

2 batteri

---

# Sådan genmonteres batteriet

---

 **ADVARSEL!** Før du arbejder med computerens indvendige dele, skal du læse de sikkerhedsinstruktioner, der fulgte med computeren, og følge trinene i "Før du starter" på side 9. Efter du har udført arbejde på computerens indvendige dele, følg instruktionerne i "Efter du har udført arbejde på computerens indvendige dele" på side 11. Du kan finde yderligere oplysninger om bedste fremgangsmåder for sikkerhed på webstedet Regulatory Compliance på [dell.com/regulatory\\_compliance](http://dell.com/regulatory_compliance).

## Procedure

Flugt batteriets tape med batterirummets åbninger og klik batteriet på plads.

# Sådan fjernes det optiske drev

---

**⚠ ADVARSEL!** Før du arbejder med computerens indvendige dele, skal du læse de sikkerhedsinstruktioner, der fulgte med computeren, og følge trinene i "Før du starter" på side 9. Efter du har udført arbejde på computerens indvendige dele, følg instruktionerne i "Efter du har udført arbejde på computerens indvendige dele" på side 11. Du kan finde yderligere oplysninger om bedste fremgangsmåder for sikkerhed på webstedet Regulatory Compliance på [dell.com/regulatory\\_compliance](http://dell.com/regulatory_compliance).

## Forudsætninger

Fjern batteriet. Se "Sådan fjernes batteriet" på side 12.

## Procedure

- 1 Fjern skruen, der fastgør det optiske drev til computerbunden.
- 2 Anvend fingerspidserne til at skubbe det optiske drev ud af den optiske drevbås.



---

1 optiske drevmodul

2 skrue

---

- 3 Fjern skruerne, der fastgør det optiske drevs beslag til det optiske drevmodul og fjern det optiske drevs beslag.
- 4 Træk forsigtigt det optiske drevs ramme og fjern det fra det optiske drev.



1	det optiske drevs ramme	2	optisk drev
3	det optiske drevs beslag	4	skruer

# Sådan genmonteres det optiske drev

---

 **ADVARSEL!** Før du arbejder med computerens indvendige dele, skal du læse de sikkerhedsinstruktioner, der fulgte med computeren, og følge trinene i "Før du starter" på side 9. Efter du har udført arbejde på computerens indvendige dele, følg instruktionerne i "Efter du har udført arbejde på computerens indvendige dele" på side 11. Du kan finde yderligere oplysninger om bedste fremgangsmåder for sikkerhed på webstedet Regulatory Compliance på [dell.com/regulatory\\_compliance](http://dell.com/regulatory_compliance).

## Procedure

- 1 Flugt tappene på drevets ramme med åbningerne på det optiske drev, og klik rammen på plads.
- 2 Flugt skruehullerne på beslaget til det optiske drev med skruehullerne på det optiske drevmodul og genmonter skruen, der fastgør det optiske drevs beslag til det optiske drevmodul.
- 3 Skub det optiske drevmodul ind i det optiske drevrum og sørg for at skruehullet på det optiske drevs beslag flugter med computerbundens skruehul.
- 4 Genmonter skruen, der fastgør det optiske drev til computerbunden.

## Slutbetingelser

Genmonter batteriet. Se "Sådan genmonteres batteriet" på side 13.



# Sådan fjernes tastaturet

**!** **ADVARSEL!** Før du arbejder med computerens indvendige dele, skal du læse de sikkerhedsinstruktioner, der fulgte med computeren, og følge trinene i "Før du starter" på side 9. Efter du har udført arbejde på computerens indvendige dele, følg instruktionerne i "Efter du har udført arbejde på computerens indvendige dele" på side 11. Du kan finde yderligere oplysninger om bedste fremgangsmåder for sikkerhed på webstedet Regulatory Compliance på [dell.com/regulatory\\_compliance](http://dell.com/regulatory_compliance).

## Forudsætninger

Fjern batteriet. Se "Sådan fjernes batteriet" på side 12.

## Procedure

- 1 Åbn skærmen så meget som muligt.
- 2 Lirk vha. en plastiksyl tastaturet fra tapperne på håndledsstøtten.

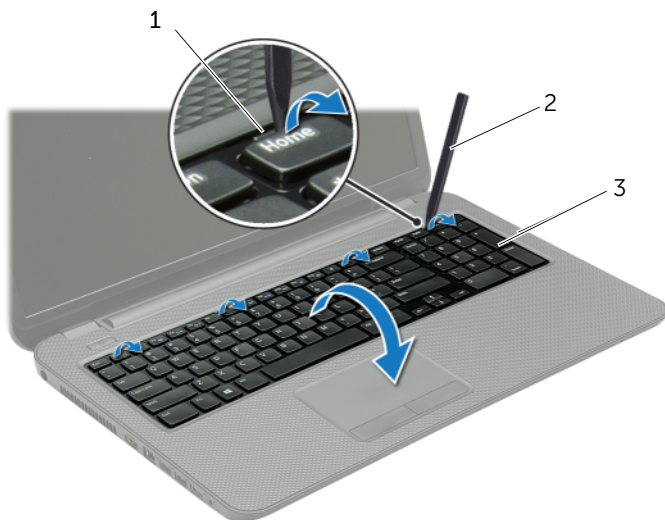

1	tappe (4)	2	plastiksyl
3	tastatur		

- 3 Vend tastaturet om, og anbring det på håndledsstøtten.
- 4 Løft låsetappen til stikket, og frakobl tastaturets kabel fra tastaturkablets stik.
- 5 Løft tastaturet af håndledsstøtten.

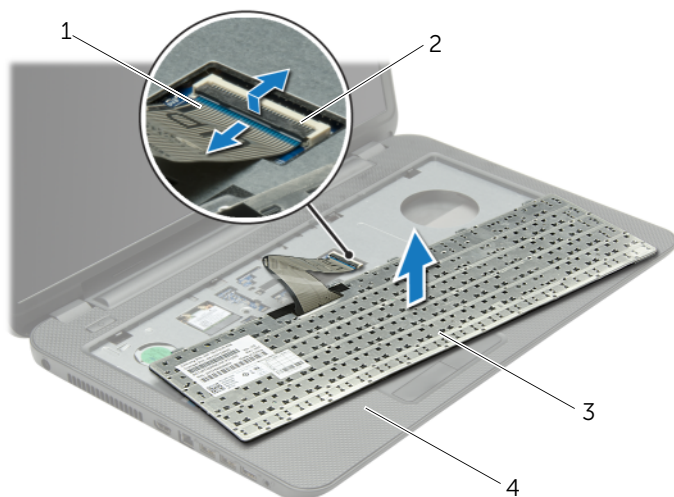

---

1	tastaturkabel	2	lås til stikket
3	tastatur	4	håndledsstøtte

---

# Sådan genmonteres tastaturet

---



**ADVARSEL!** Før du arbejder med computerens indvendige dele, skal du læse de sikkerhedsinstruktioner, der fulgte med computeren, og følge trinene i "Før du starter" på side 9. Efter du har udført arbejde på computerens indvendige dele, følg instruktionerne i "Efter du har udført arbejde på computerens indvendige dele" på side 11. Du kan finde yderligere oplysninger om bedste fremgangsmåder for sikkerhed på webstedet Regulatory Compliance på [dell.com/regulatory\\_compliance](http://dell.com/regulatory_compliance).

## Procedure

- 1 Skub tastaturkablet ind i tastaturkortets stik, og tryk ned på stikkets tap for at fastgøre kablet.
- 2 Anbring taperne under bunden af tastaturet, så de passer med åbningerne på håndledsstøtten, og sæt tastaturet på plads.
- 3 Tryk forsigtigt langs kanten på tastaturet for fastgøre det under taperne på håndledsstøtten.
- 4 Genmonter skruerne, der fastgør tastaturet til computerbunden.

## Slutbetingelser

Genmonter batteriet. Se "Sådan genmonteres batteriet" på side 13.

# Sådan fjernes bunddækslet

**⚠ ADVARSEL!** Før du arbejder med computerens indvendige dele, skal du læse de sikkerhedsinstruktioner, der fulgte med computeren, og følge trinene i "Før du starter" på side 9. Efter du har udført arbejde på computerens indvendige dele, følg instruktionerne i "Efter du har udført arbejde på computerens indvendige dele" på side 11. Du kan finde yderligere oplysninger om bedste fremgangsmåder for sikkerhed på webstedet Regulatory Compliance på [dell.com/regulatory\\_compliance](http://dell.com/regulatory_compliance).

## Forudsætninger

Fjern batteriet. Se "Sådan fjernes batteriet" på side 12.

## Procedure

- 1 Løsn den skrue, der holder bunddækslet fast til computerens bund.
- 2 Anvend fingerspidserne til at løfte bunddækslet ud af computerbundens åbninger.



1 fastgørelsesskruer (2)

2 bunddæksel

# Sådan genmonteres bunddækslet

---



**ADVARSEL!** Før du arbejder med computerens indvendige dele, skal du læse de sikkerhedsinstruktioner, der fulgte med computeren, og følge trinene i "Før du starter" på side 9. Efter du har udført arbejde på computerens indvendige dele, følg instruktionerne i "Efter du har udført arbejde på computerens indvendige dele" på side 11. Du kan finde yderligere oplysninger om bedste fremgangsmåder for sikkerhed på webstedet Regulatory Compliance på [dell.com/regulatory\\_compliance](http://dell.com/regulatory_compliance).

## Procedure

- 1 Skub bunddækslets tappe ind i computerbundens åbninger og klik bunddækslet på plads.
- 2 Stram monteringskruerne, der fastgør bunddækslet til computerbunden.

## Slutbetingelser

Genmonter batteriet. Se "Sådan genmonteres batteriet" på side 13.

# Sådan fjernes hukommelsesmodulerne

**⚠ ADVARSEL!** Før du arbejder med computerens indvendige dele, skal du læse de sikkerhedsinstruktioner, der fulgte med computeren, og følge trinene i "Før du starter" på side 9. Efter du har udført arbejde på computerens indvendige dele, følg instruktionerne i "Efter du har udført arbejde på computerens indvendige dele" på side 11. Du kan finde yderligere oplysninger om bedste fremgangsmåder for sikkerhed på webstedet Regulatory Compliance på [dell.com/regulatory\\_compliance](http://dell.com/regulatory_compliance).

## Forudsætninger

- 1 Fjern batteriet. Se "Sådan fjernes batteriet" på side 12.
- 2 Fjern bunddækslet. Se "Sådan fjernes bunddækslet" på side 20.

## Procedure

- 1 Anvend fingerspidserne til forsigtigt at adskille fastgørelsesklemmerne på hver side af hukommelsesmodulstikket, indtil modulet springer op.
- 2 Fjern hukommelsesmodulet fra hukommelsesmodulstikket

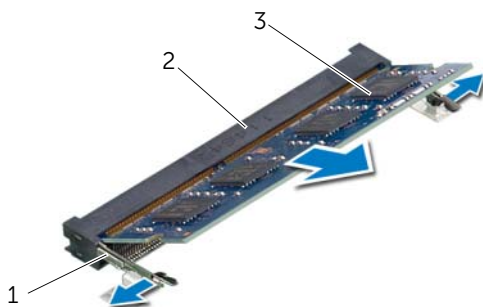

1	fastgørelsesklemmer (2)	2	stik til hukommelsesmodul
3	hukommelsesmodul		

# Sådan genmonteres hukommelsesmodulerne

---



**ADVARSEL!** Før du arbejder med computerens indvendige dele, skal du læse de sikkerhedsinstruktioner, der fulgte med computeren, og følge trinene i "Før du starter" på side 9. Efter du har udført arbejde på computerens indvendige dele, følg instruktionerne i "Efter du har udført arbejde på computerens indvendige dele" på side 11. Du kan finde yderligere oplysninger om bedste fremgangsmåder for sikkerhed på webstedet Regulatory Compliance på [dell.com/regulatory\\_compliance](http://dell.com/regulatory_compliance).

## Procedure

- 1 Flugt hukommelsesmodulets hak med tappen i hukommelsesmodulets stik.
- 2 Skub hukommelsesmodulet solidt i en vinkel på 45 grader ind i stikket, og tryk hukommelsesmodulet ned, indtil det klikker på plads.



**OBS!** Hvis du ikke hører et klik, skal du fjerne hukommelsesmodulet og sætte det i igen.

## Slutbetingelser

- 1 Genmonter bunddækslet. Se "Sådan genmonteres bunddækslet" på side 21.
- 2 Genmonter batteriet. Se "Sådan genmonteres batteriet" på side 13.

# Sådan fjernes harddisken

---

 **ADVARSEL!** Før du arbejder med computerens indvendige dele, skal du læse de sikkerhedsinstruktioner, der fulgte med computeren, og følge trinene i "Før du starter" på side 9. Efter du har udført arbejde på computerens indvendige dele, følg instruktionerne i "Efter du har udført arbejde på computerens indvendige dele" på side 11. Du kan finde yderligere oplysninger om bedste fremgangsmåder for sikkerhed på webstedet Regulatory Compliance på [dell.com/regulatory\\_compliance](http://dell.com/regulatory_compliance).

 **FORSIGTIG!** Fjern ikke, for at undgå datatab, harddisken mens computeren er i slumretilstand eller er tændt.

 **FORSIGTIG!** Harddiske er meget skrøbelige. Vær forsigtig, når du håndterer harddisken.

## Forudsætninger

- 1 Fjern batteriet. Se "Sådan fjernes batteriet" på side 12.
- 2 Fjern bunddækslet. Se "Sådan fjernes bunddækslet" på side 20.



## Procedure

- 1 Fjern skrue, der holder harddisken fast til computerbunden.
- 2 Skub vha. trækfligen harddiskmodul mod computerens side for at frakoble harddiskmodul fra bundkortet.
- 3 Løft vha. trækfligen harddiskmodul af computerbunden.

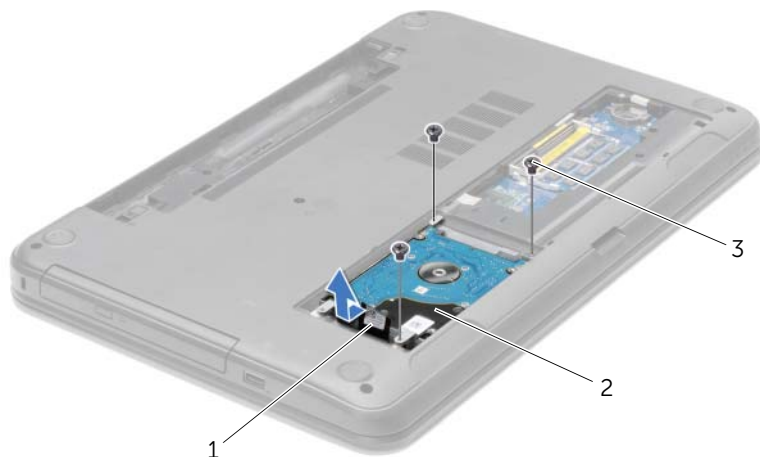

1	trækflig	2	harddiskmodul
3	skruer (3)		

- 4 Fjern de skruer, der holder harddiskbeslaget fast til harddisken.
- 5 Løft vha. trækfligen harddiskens beslag af computerbunden.

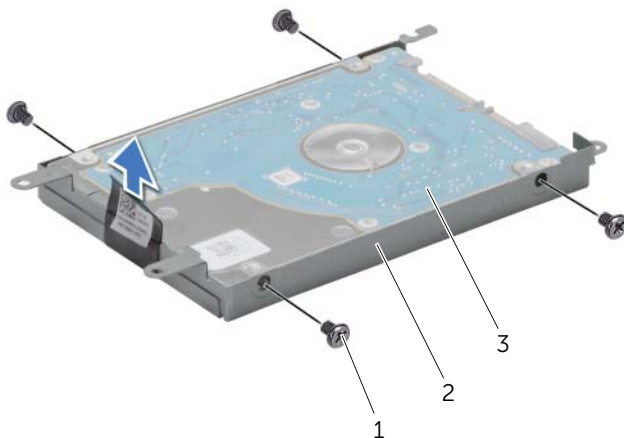

1	skruer (4)	2	harddiskbeslag
3	harddisk		

# Sådan genmonteres harddisken

---

 **ADVARSEL!** Før du arbejder med computerens indvendige dele, skal du læse de sikkerhedsinstruktioner, der fulgte med computeren, og følge trinene i "Før du starter" på side 9. Efter du har udført arbejde på computerens indvendige dele, følg instruktionerne i "Efter du har udført arbejde på computerens indvendige dele" på side 11. Du kan finde yderligere oplysninger om bedste fremgangsmåder for sikkerhed på webstedet Regulatory Compliance på [dell.com/regulatory\\_compliance](http://dell.com/regulatory_compliance).

 **FORSIGTIG!** Harddiske er meget skrøbelige. Vær forsigtig, når du håndterer harddisken.

## Procedure

- 1 Flugt harddiskbeslagets skruehuller med harddiskens skruehuller.
- 2 Genmonter skruerne, der fastgør harddiskbeslaget til harddisken.
- 3 Anbring harddiskmodulet i harddiskrummet.
- 4 Skub harddiskmodulet hen imod stikket for at tilslutte harddiskmodulet til bundkortet.
- 5 Skru de skruer, der holder harddisken fast til computerbunden, i.

## Slutbetingelser

- 1 Genmonter bunddækslet. Se "Sådan genmonteres bunddækslet" på side 21.
- 2 Genmonter batteriet. Se "Sådan genmonteres batteriet" på side 13.

# Sådan fjernes knapcellebatteriet

**!** **ADVARSEL!** Før du arbejder med computerens indvendige dele, skal du læse de sikkerhedsinstruktioner, der fulgte med computeren, og følge trinene i "Før du starter" på side 9. Efter du har udført arbejde på computerens indvendige dele, følg instruktionerne i "Efter du har udført arbejde på computerens indvendige dele" på side 11. Du kan finde yderligere oplysninger om bedste fremgangsmåder for sikkerhed på webstedet Regulatory Compliance på [dell.com/regulatory\\_compliance](http://dell.com/regulatory_compliance).

**△** **FORSIGTIG!** Når knapcellebatteriet fjernes, nulstilles BIOS'en til standardindstillingerne. Det anbefales, at du noterer dig BIOS-indstillingerne, før du fjerner knapcellebatteriet.

## Forudsætninger

- 1 Fjern batteriet. Se "Sådan fjernes batteriet" på side 12.
- 2 Fjern bunddækslet. Se "Sådan fjernes bunddækslet" på side 20.

## Procedure



Lirk forsigtigt vha. en plastiksyl knapcellebatteriet ud af bundkortets batterisokkel.



1	plastiksyl	2	knapcellebatteri
3	batterisokkel		

# Sådan genmonteres knapcellebatteriet

---

-  **ADVARSEL!** Før du arbejder med computerens indvendige dele, skal du læse de sikkerhedsinstruktioner, der fulgte med computeren, og følge trinene i "Før du starter" på side 9. Efter du har udført arbejde på computerens indvendige dele, følg instruktionerne i "Efter du har udført arbejde på computerens indvendige dele" på side 11. Du kan finde yderligere oplysninger om bedste fremgangsmåder for sikkerhed på webstedet Regulatory Compliance på [dell.com/regulatory\\_compliance](http://dell.com/regulatory_compliance).
-  **ADVARSEL!** Batteriet kan eksplodere, hvis det installeres forkert. Udskift kun batteriet med den samme type eller en tilsvarende type. Bortskaf brugte batterier i henhold til producentens anvisninger.

## Procedure

Sæt knapcellebatteriet med den positive side opad i batteristicket på bundkortet.

## Slutbetingelser

- 1 Genmonter bunddækslet. Se "Sådan genmonteres bunddækslet" på side 21.
- 2 Genmonter batteriet. Se "Sådan genmonteres batteriet" på side 13.

# Sådan fjernes håndledsstøtten

**⚠ ADVARSEL!** Før du arbejder med computerens indvendige dele, skal du læse de sikkerhedsinstruktioner, der fulgte med computeren, og følge trinene i "Før du starter" på side 9. Efter du har udført arbejde på computerens indvendige dele, følg instruktionerne i "Efter du har udført arbejde på computerens indvendige dele" på side 11. Du kan finde yderligere oplysninger om bedste fremgangsmåder for sikkerhed på webstedet Regulatory Compliance på [dell.com/regulatory\\_compliance](http://dell.com/regulatory_compliance).

## Forudsætninger

- 1 Fjern batteriet. Se "Sådan fjernes batteriet" på side 12.
- 2 Fjern bunddækslet. Se "Sådan fjernes bunddækslet" på side 20.
- 3 Fjern tastaturet. Se "Sådan fjernes tastaturet" på side 17.

## Procedure

- 1 Fjern skruerne, der fastgør håndledsstøtten til computerbunden.



---

1 skruer (12)

---

- 2 Vend computeren om, og åbn skærmen så meget som muligt.
- 3 Løft stikkets låsetappe, og frakobl vha. trækfligene tænd/sluk-knappens kabel og pegfeltets kabel fra bundkortet.

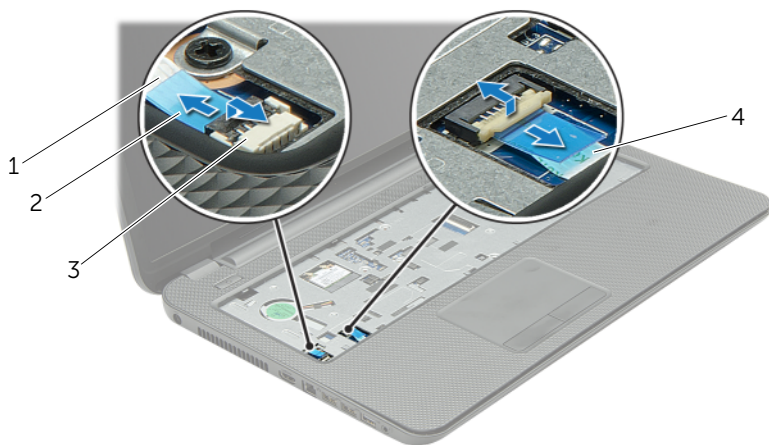

1	tænd/sluk-knappens kabel	2	stikkets låsetappe (2)
3	trækflig	4	pegfeltets kabel

- 4 Fjern skruerne, der fastgør håndledsstøtten til computerbunden.
- 5 Løft forsigtigt vha. en plastiksyl og frigør tappene på håndledsstøtten fra computerbundens åbninger.

**△ FORSIGTIG! Adskil håndledsstøtten forsigtigt fra skærmmodulet, så skærmmodulet ikke beskadiges.**

- 6 Løft håndledsstøtten ud af computerbunden.



1 skruer (5)

2 håndledsstøtte

3 plastiksyl



# Sådan genmonteres håndledsstøtten

---

 **ADVARSEL!** Før du arbejder med computerens indvendige dele, skal du læse de sikkerhedsinstruktioner, der fulgte med computeren, og følge trinene i "Før du starter" på side 9. Efter du har udført arbejde på computerens indvendige dele, følg instruktionerne i "Efter du har udført arbejde på computerens indvendige dele" på side 11. Du kan finde yderligere oplysninger om bedste fremgangsmåder for sikkerhed på webstedet Regulatory Compliance på [dell.com/regulatory\\_compliance](http://dell.com/regulatory_compliance).

## Procedure

- 1 Flugt håndledsstøtten med computerbunden.
- 2 Tryk ned på håndledsstøttens kanter for at klikke det på plads.
- 3 Genmonter skruerne, der fastgør håndledsstøtten til computerbunden.
- 4 Skub kablerne til berøringstastaturets og tænd/sluk-knappen i deres stik på bundkortet, og tryk ned på låsetappene for at fastgøre kablerne.
- 5 Luk skærmen, og vend computeren om.
- 6 Genmonter skruerne, der fastgør håndledsstøtten til computerbunden.

## Slutbetingelser

- 1 Genmonter tastaturet. Se "Sådan genmonteres tastaturet" på side 19.
- 2 Genmonter bunddækslet. Se "Sådan genmonteres bunddækslet" på side 21.
- 3 Genmonter batteriet. Se "Sådan genmonteres batteriet" på side 13.

# Sådan fjernes det trådløse minikort

**⚠ ADVARSEL!** Før du arbejder med computerens indvendige dele, skal du læse de sikkerhedsinstruktioner, der fulgte med computeren, og følge trinene i "Før du starter" på side 9. Efter du har udført arbejde på computerens indvendige dele, følg instruktionerne i "Efter du har udført arbejde på computerens indvendige dele" på side 11. Du kan finde yderligere oplysninger om bedste fremgangsmåder for sikkerhed på webstedet Regulatory Compliance på [dell.com/regulatory\\_compliance](http://dell.com/regulatory_compliance).

## Forudsætninger

- 1 Fjern batteriet. Se "Sådan fjernes batteriet" på side 12.
- 2 Fjern bunddækslet. Se "Sådan fjernes bunddækslet" på side 20.
- 3 Fjern tastaturet. Se "Sådan fjernes tastaturet" på side 17.
- 4 Fjern håndledsstøtten. Se "Sådan fjernes håndledsstøtten" på side 30.

## Procedure

- 1 Frakobl antennekablerne fra det trådløse minikort.
- 2 Fjern skruen, der holder det trådløse minikort fast på bundkortet.

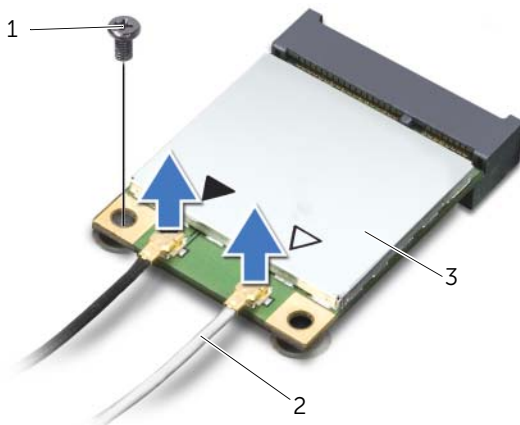

1 skruen

2 antennekabler (2)

3 trådløst mini-card

3 Træk det trådløse mini-card ud af dets stik og fjern det.

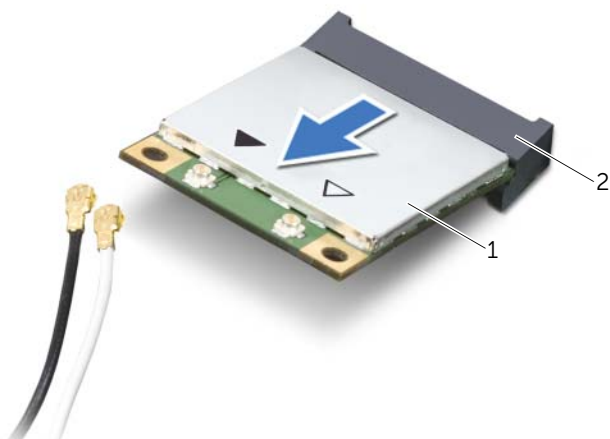

---

1 trådløst mini-card

2 mini-card-stik

---

# Sådan genmonteres det trådløse minikort

 **ADVARSEL!** Før du arbejder med computerens indvendige dele, skal du læse de sikkerhedsinstruktioner, der fulgte med computeren, og følge trinene i "Før du starter" på side 9. Efter du har udført arbejde på computerens indvendige dele, følg instruktionerne i "Efter du har udført arbejde på computerens indvendige dele" på side 11. Du kan finde yderligere oplysninger om bedste fremgangsmåder for sikkerhed på webstedet Regulatory Compliance på [dell.com/regulatory\\_compliance](http://dell.com/regulatory_compliance).

## Procedure

 **FORSIGTIG!** Sørg, for at undgå skade på det trådløse mini-card, for at der ikke er kabler anbragt under det trådløse mini-card.

- 1 Flugt det trådløse mini-cards indhak med tappen på det trådløse mini-cards stik.
- 2 Sæt det mini-card i en vinkel på 45 grader i mini-card'ets stik.
- 3 Tryk den anden ende af det trådløse mini-card ned, og genmonter skruen, der fastgør det trådløse mini-card til bundkortets stik.
- 4 Slut antennekablerne til det trådløse mini-card.

Følgende tabel viser antennekablets farveskema for det trådløse mini-card, der understøttes af computeren.

Stik på det trådløse mini-card	Farveskema over antennekabler
<b>WLAN + Bluetooth (2 kabler)</b>	
Hoved-WLAN + Bluetooth (hvid trekant)	hvid
Hjælpe-WLAN + Bluetooth (sort trekant)	sort

## Slutbetingelser

- 1 Genmonter håndledsstøtten. Se "Sådan genmonteres håndledsstøtten" på side 33.
- 2 Genmonter tastaturet. Se "Sådan genmonteres tastaturet" på side 19.
- 3 Genmonter bunddækslet. Se "Sådan genmonteres bunddækslet" på side 21.
- 4 Genmonter batteriet. Se "Sådan genmonteres batteriet" på side 13.

# Sådan fjernes I/O-kortet

**⚠ ADVARSEL!** Før du arbejder med computerens indvendige dele, skal du læse de sikkerhedsinstruktioner, der fulgte med computeren, og følge trinene i "Før du starter" på side 9. Efter du har udført arbejde på computerens indvendige dele, følg instruktionerne i "Efter du har udført arbejde på computerens indvendige dele" på side 11. Du kan finde yderligere oplysninger om bedste fremgangsmåder for sikkerhed på webstedet Regulatory Compliance på [dell.com/regulatory\\_compliance](http://dell.com/regulatory_compliance).

## Forudsætninger

- 1 Fjern batteriet. Se "Sådan fjernes batteriet" på side 12.
- 2 Fjern bunddækslet. Se "Sådan fjernes bunddækslet" på side 20.
- 3 Fjern tastaturet. Se "Sådan fjernes tastaturet" på side 17.
- 4 Fjern håndledsstøtten. Se "Sådan fjernes håndledsstøtten" på side 30.

## Procedure

- 1 Fjern skruen, der fastgør I/O-kortet til computerbunden.
- 2 Løft stikkets lås og brug trækfligen til at frakoble I/O-kortets kabel fra bundkortet.
- 3 Skræl LED-kortets kabel af computerbunden.
- 4 Løft I/O-kortet og dets kabel af computerbunden.

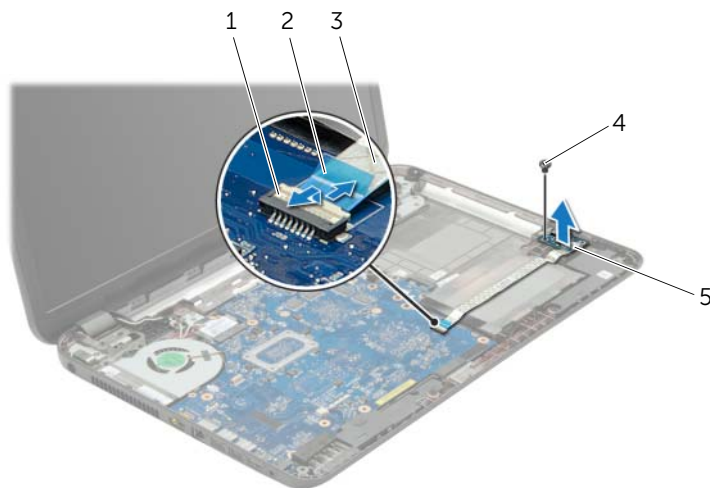

1	lås til stikket	2	trækflig
3	I/O-kortkabel	4	skruer
5	I/O-kort		

# Sådan genmonteres I/O-kortet

---

 **ADVARSEL!** Før du arbejder med computerens indvendige dele, skal du læse de sikkerhedsinstruktioner, der fulgte med computeren, og følge trinene i "Før du starter" på side 9. Efter du har udført arbejde på computerens indvendige dele, følg instruktionerne i "Efter du har udført arbejde på computerens indvendige dele" på side 11. Du kan finde yderligere oplysninger om bedste fremgangsmåder for sikkerhed på webstedet Regulatory Compliance på [dell.com/regulatory\\_compliance](http://dell.com/regulatory_compliance).

## Procedure

- 1 Anvend justeringstappene på computerbunden til at sætte I/O-kortet på plads.
- 2 Monter skruen, der fastgør I/O-kortet til computerbunden.
- 3 Fastgør LED-kortets kabel til computerbunden.
- 4 Sæt I/O-kortets kabel i I/O-kortets kabelstik, og tryk ned på låsen til stikket for at fastgøre kablet.

## Slutbetingelser

- 1 Genmonter håndledsstøtten. Se "Sådan genmonteres håndledsstøtten" på side 33.
- 2 Genmonter tastaturet. Se "Sådan genmonteres tastaturet" på side 19.
- 3 Genmonter bunddækslet. Se "Sådan genmonteres bunddækslet" på side 21.
- 4 Genmonter batteriet. Se "Sådan genmonteres batteriet" på side 13.

# Sådan fjernes bundkortet

---

 **ADVARSEL!** Før du arbejder med computerens indvendige dele, skal du læse de sikkerhedsinstruktioner, der fulgte med computeren, og følge trinene i "Før du starter" på side 9. Efter du har udført arbejde på computerens indvendige dele, følg instruktionerne i "Efter du har udført arbejde på computerens indvendige dele" på side 11. Du kan finde yderligere oplysninger om bedste fremgangsmåder for sikkerhed på webstedet Regulatory Compliance på [dell.com/regulatory\\_compliance](http://dell.com/regulatory_compliance).

 **OBS!** Computerens servicekode er gemt i bundkortet. Du skal indtaste servicekoden i system setup (systeminstallation) efter at du genmonterer bundkortet.

 **OBS!** Bemærk, inden du frakobler kablerne fra bundkortet, stikkens placering, så du kan tilslutte dem korrekt igen, efter at du har genmonteret bundkortet.

## Forudsætninger

- 1 Fjern batteriet. Se "Sådan fjernes batteriet" på side 12.
- 2 Følg instruktionerne fra trin 1 til trin 2 i "Sådan fjernes det optiske drev" på side 14.
- 3 Fjern bunddækslet. Se "Sådan fjernes bunddækslet" på side 20.
- 4 Fjern hukommelsesmodulet (-erne). Se "Sådan fjernes hukommelsesmodulerne" på side 22.
- 5 Fjern knapcellebatteriet. Se "Sådan fjernes knapcellebatteriet" på side 28.
- 6 Følg instruktionerne fra trin 1 til trin 3 i "Sådan fjernes harddisken" på side 24.
- 7 Fjern tastaturet. Se "Sådan fjernes tastaturet" på side 17.
- 8 Fjern håndledsstøtten. Se "Sådan fjernes håndledsstøtten" på side 30.
- 9 Fjern det trådløse Mini-Card. Se "Sådan fjernes det trådløse minikort" på side 34.

## Procedure

- 1 Frakobl strømadapterportens kabel og højtalerkablet fra bundkortet
- 2 Skræl mylar-lommen af bundkortet.

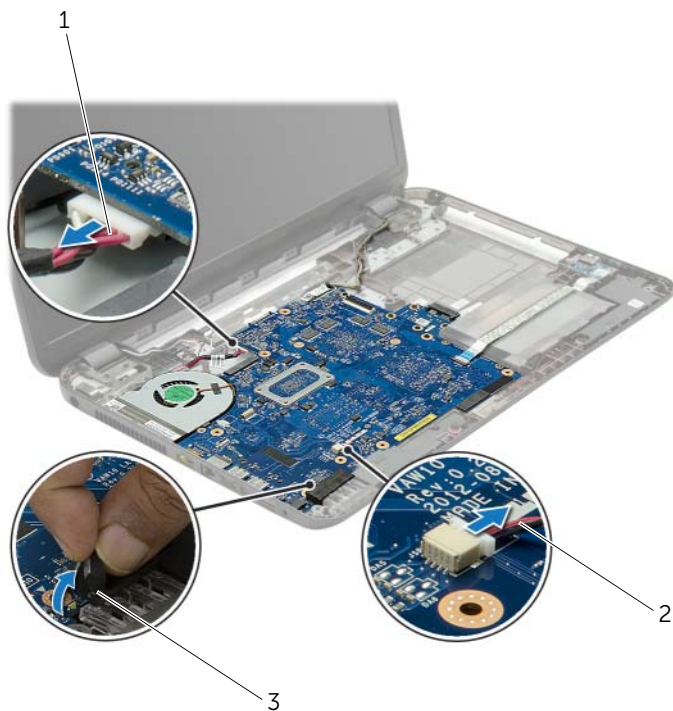

---

1 strømadapterportens kabel

2 højtalerkabel

---

3 mylar-lomme

---



- 3 Skræl tapen, der fastgør skærmkablet til bundkortet af og frakobl skærmkablet fra bundkortet.
- 4 Løft stikkets lås og brug trækfligen til at frakoble I/O-kortets kabel fra bundkortet.

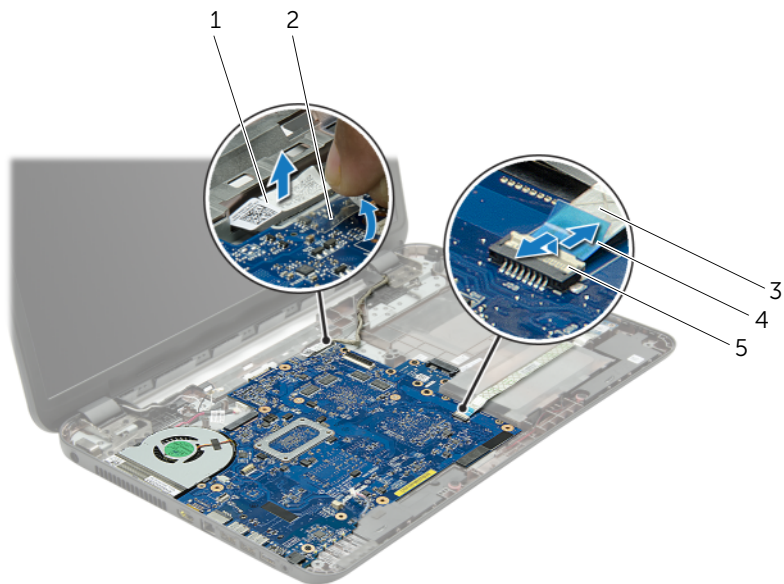

1	skærmkabel	2	tape
3	I/O-kortets kabel	4	trækflig
5	lås til stikket		

- 5 Fjern de skruer, der fastgør bundkortet til computerbunden.
- 6 Løft bundkortet i en vinkel og frigør bundkortets porte fra computerbundens åbninger.
- 7 Løft bundkortmodul ud af computerbunden.
- 8 Fjern harddiskens mellemkort. Se "Sådan fjernes harddiskens mellemkort" på side 51.

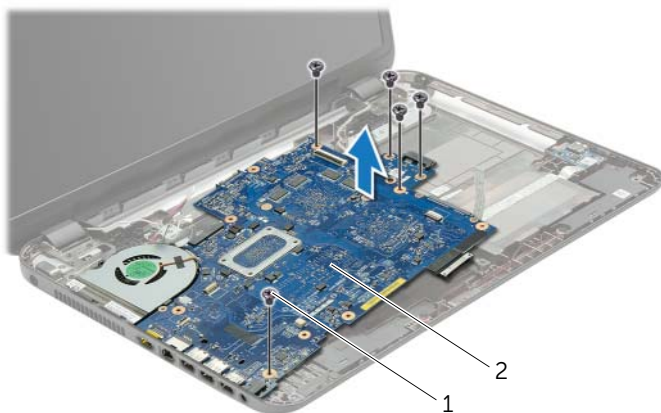

---

1 skruer (5)

2 bundkort

---

- 9 Vend bundkortet om.
- 10 Fjern blæseren. Se "Sådan fjernes blæseren" på side 45.
- 11 Fjern kølemodul. Se "Sådan fjernes kølemodul" på side 48.

# Sådan genmonteres bundkortet

---

 **ADVARSEL!** Før du arbejder med computerens indvendige dele, skal du læse de sikkerhedsinstruktioner, der fulgte med computeren, og følge trinene i "Før du starter" på side 9. Efter du har udført arbejde på computerens indvendige dele, følg instruktionerne i "Efter du har udført arbejde på computerens indvendige dele" på side 11. Du kan finde yderligere oplysninger om bedste fremgangsmåder for sikkerhed på webstedet Regulatory Compliance på [dell.com/regulatory\\_compliance](http://dell.com/regulatory_compliance).

 **OBS!** Computerens servicekode er gemt i bundkortet. Du skal indtaste servicekoden i system setup (systeminstallation) efter at du genmonterer bundkortet.

## Procedure

- 1 Genmonter kølemodulet. Se "Sådan genmonteres kølemodulet" på side 50.
- 2 Genmonter blæseren. Se "Sådan genmonteres blæseren" på side 47.
- 3 Vend bundkortet om.
- 4 Genmonter harddiskens mellemkort. Se "Sådan genmonteres harddiskens mellemkort" på side 53.
- 5 Før bundkortets porte ind i computerbundens åbninger og flugt bundkortets skruehuller med computerbundens.
- 6 Genmonter skruen, der fastgør bundkortet til computerbunden.
- 7 Sæt mylar-lommen på bundkortet.
- 8 Tilslut skærmerkablet til bundkortet og fastgør tapen til bundkortet
- 9 Sæt I/O-kortets kabel i I/O-kortets kabelstik, og tryk ned på låsen til stikket for at fastgøre kablet.
- 10 Tilslut strømadapterportens kabel og højtalerkablet til bundkortet.

## Slutbetingelser

- 1 Genmonter det trådløse Mini-Card Se "Sådan genmonteres det trådløse minikort" på side 36.
- 2 Genmonter håndledsstøtten. Se "Sådan genmonteres håndledsstøtten" på side 33.
- 3 Genmonter tastaturet. Se "Sådan genmonteres tastaturet" på side 19.
- 4 Følg instruktionerne fra trin 3 til trin 5 i "Sådan genmonteres harddisken" på side 27.
- 5 Genmonter knapcellebatteriet Se "Sådan genmonteres knapcellebatteriet" på side 29.
- 6 Genmonter hukommelsesmodulerne. Se "Sådan genmonteres hukommelsesmodulerne" på side 23.
- 7 Genmonter bunddækslet. Se "Sådan genmonteres bunddækslet" på side 21.
- 8 Følg instruktionerne fra trin 3 til trin 4 i "Sådan genmonteres det optiske drev" på side 16.
- 9 Genmonter batteriet. Se "Sådan genmonteres batteriet" på side 13.

# Sådan fjernes blæseren

---



**ADVARSEL!** Før du arbejder med computerens indvendige dele, skal du læse de sikkerhedsinstruktioner, der fulgte med computeren, og følge trinene i "Før du starter" på side 9. Efter du har udført arbejde på computerens indvendige dele, følg instruktionerne i "Efter du har udført arbejde på computerens indvendige dele" på side 11. Du kan finde yderligere oplysninger om bedste fremgangsmåder for sikkerhed på webstedet Regulatory Compliance på [dell.com/regulatory\\_compliance](http://dell.com/regulatory_compliance).

## Forudsætninger

- 1 Fjern batteriet. Se "Sådan fjernes batteriet" på side 12.
- 2 Følg instruktionerne fra trin 1 til trin 2 i "Sådan fjernes det optiske drev" på side 14.
- 3 Følg instruktionerne fra trin 1 til trin 3 i "Sådan fjernes harddisken" på side 24.
- 4 Fjern bunddækslet. Se "Sådan fjernes bunddækslet" på side 20.
- 5 Fjern tastaturet. Se "Sådan fjernes tastaturet" på side 17.
- 6 Fjern håndledsstøtten. Se "Sådan fjernes håndledsstøtten" på side 30.
- 7 Følg instruktionerne fra trin 3 til trin 9 i "Sådan fjernes bundkortet" på side 39.

## Procedure

- 1 Fjern blæserkablet fra bundkortet.
- 2 Fjern skruen, der fastgør blæseren til bundkortet.
- 3 Løft blæseren sammen med kablet af computeren.

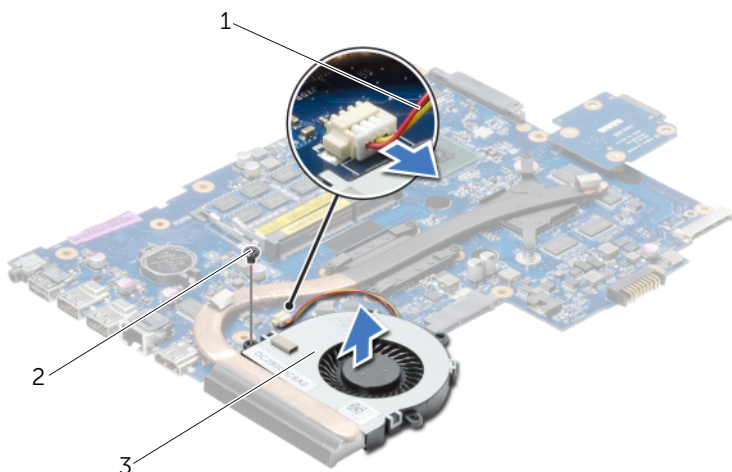

---

1 blæserkabel

2 skrue

---

3 blæser

---

# Sådan genmonteres blæseren

---

 **ADVARSEL!** Før du arbejder med computerens indvendige dele, skal du læse de sikkerhedsinstruktioner, der fulgte med computeren, og følge trinene i "Før du starter" på side 9. Efter du har udført arbejde på computerens indvendige dele, følg instruktionerne i "Efter du har udført arbejde på computerens indvendige dele" på side 11. Du kan finde yderligere oplysninger om bedste fremgangsmåder for sikkerhed på webstedet Regulatory Compliance på [dell.com/regulatory\\_compliance](http://dell.com/regulatory_compliance).

## Procedure

- 1 Anbring blæseren på computerbunden og genmonter skruen, der fastgør blæseren til computerbunden.
- 2 Tilslut blæserkablet til bundkortet.

## Slutbetingelser

- 1 Følg instruktionerne fra trin 3 til trin 10 i "Sådan genmonteres bundkortet" på side 43.
- 2 Genmonter håndledsstøtten. Se "Sådan genmonteres håndledsstøtten" på side 33.
- 3 Genmonter tastaturet. Se "Sådan genmonteres tastaturet" på side 19.
- 4 Genmonter bunddækslet. Se "Sådan genmonteres bunddækslet" på side 21.
- 5 Følg instruktionerne fra trin 3 til trin 4 i "Sådan genmonteres det optiske drev" på side 16.
- 6 Følg instruktionerne fra trin 3 til trin 5 i "Sådan genmonteres harddisken" på side 27.
- 7 Genmonter batteriet. Se "Sådan genmonteres batteriet" på side 13.

# Sådan fjernes kølemodulet

---



**ADVARSEL!** Før du arbejder med computerens indvendige dele, skal du læse de sikkerhedsinstruktioner, der fulgte med computeren, og følge trinene i "Før du starter" på side 9. Efter du har udført arbejde på computerens indvendige dele, følg instruktionerne i "Efter du har udført arbejde på computerens indvendige dele" på side 11. Du kan finde yderligere oplysninger om bedste fremgangsmåder for sikkerhed på webstedet Regulatory Compliance på [dell.com/regulatory\\_compliance](http://dell.com/regulatory_compliance).

## Forudsætninger

- 1 Fjern batteriet. Se "Sådan fjernes batteriet" på side 12.
- 2 Følg instruktionerne fra trin 1 til trin 2 i "Sådan fjernes det optiske drev" på side 14.
- 3 Følg instruktionerne fra trin 1 til trin 3 i "Sådan fjernes harddisken" på side 24.
- 4 Fjern bunddækslet. Se "Sådan fjernes bunddækslet" på side 20.
- 5 Fjern tastaturet. Se "Sådan fjernes tastaturet" på side 17.
- 6 Fjern håndledsstøtten. Se "Sådan fjernes håndledsstøtten" på side 30.
- 7 Følg instruktionerne fra trin 3 til trin 9 i "Sådan fjernes bundkortet" på side 39.



## Procedure

- 1 Fjern skruberne, der fastgør kølemodul til bundkortet i rækkefølge (angivet på kølelegemet).
- 2 Løft kølemodul af bundkortet.

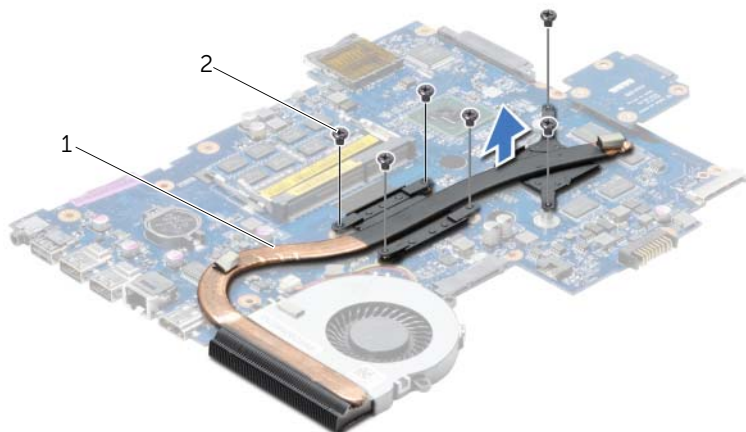

---

1 kølemodul

2 skruer (6)

---

# Sådan genmonteres kølemodulet

---

 **ADVARSEL!** Før du arbejder med computerens indvendige dele, skal du læse de sikkerhedsinstruktioner, der fulgte med computeren, og følge trinene i "Før du starter" på side 9. Efter du har udført arbejde på computerens indvendige dele, følg instruktionerne i "Efter du har udført arbejde på computerens indvendige dele" på side 11. Du kan finde yderligere oplysninger om bedste fremgangsmåder for sikkerhed på webstedet Regulatory Compliance på [dell.com/regulatory\\_compliance](http://dell.com/regulatory_compliance).

## Procedure

- 1 Tør det termiske smøremiddel af kølemodulets bund, og påfør det igen.
- 2 Flugt kølemodulets skruehuller med bundkortets skruehuller.
- 3 Genmonter skruerne, der fastgør kølemodulet til bundkortet i rækkefølge (angivet på kølelegemet).

## Slutbetingelser

- 1 Følg instruktionerne fra trin 3 til trin 10 i "Sådan genmonteres bundkortet" på side 43.
- 2 Genmonter håndledsstøtten. Se "Sådan genmonteres håndledsstøtten" på side 33.
- 3 Genmonter tastaturet. Se "Sådan genmonteres tastaturet" på side 19.
- 4 Genmonter bunddækslet. Se "Sådan genmonteres bunddækslet" på side 21.
- 5 Følg instruktionerne fra trin 3 til trin 4 i "Sådan genmonteres det optiske drev" på side 16.
- 6 Følg instruktionerne fra trin 3 til trin 5 i "Sådan genmonteres harddisken" på side 27.
- 7 Genmonter batteriet. Se "Sådan genmonteres batteriet" på side 13.

# Sådan fjernes harddiskens mellemkort

---



**ADVARSEL!** Før du arbejder med computerens indvendige dele, skal du læse de sikkerhedsinstruktioner, der fulgte med computeren, og følge trinene i "Før du starter" på side 9. Efter du har udført arbejde på computerens indvendige dele, følg instruktionerne i "Efter du har udført arbejde på computerens indvendige dele" på side 11. Du kan finde yderligere oplysninger om bedste fremgangsmåder for sikkerhed på webstedet Regulatory Compliance på [dell.com/regulatory\\_compliance](http://dell.com/regulatory_compliance).

## Forudsætninger

- 1 Fjern batteriet. Se "Sådan fjernes batteriet" på side 12.
- 2 Følg instruktionerne fra trin 1 til trin 2 i "Sådan fjernes det optiske drev" på side 14.
- 3 Følg instruktionerne fra trin 1 til trin 3 i "Sådan fjernes harddisken" på side 24.
- 4 Fjern bunddækslet. Se "Sådan fjernes bunddækslet" på side 20.
- 5 Fjern tastaturet. Se "Sådan fjernes tastaturet" på side 17.
- 6 Fjern håndledsstøtten. Se "Sådan fjernes håndledsstøtten" på side 30.
- 7 Følg instruktionerne fra trin 3 til trin 9 i "Sådan fjernes bundkortet" på side 39.

## Procedure

- 1 Fjern skrue, der fastgør harddiskens mellemkort til bundkortet.
- 2 Frakobl harddiskens mellemkort fra bundkortet.

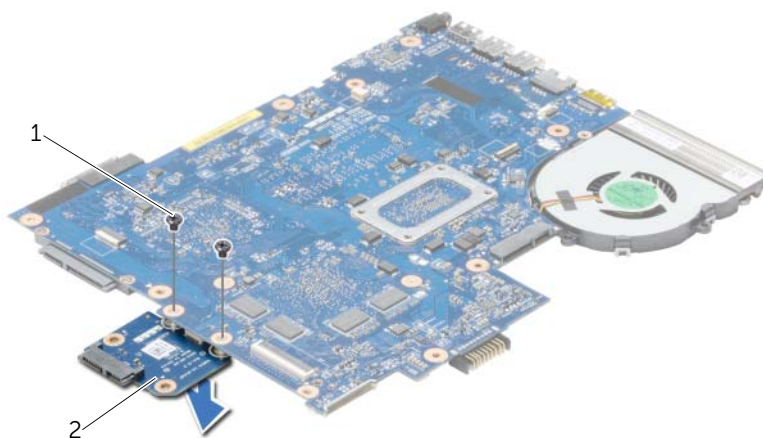

---

1 skrue (2)

2 harddiskens mellemkort

---

# Sådan genmonteres harddiskens mellemkort

---

 **ADVARSEL!** Før du arbejder med computerens indvendige dele, skal du læse de sikkerhedsinstruktioner, der fulgte med computeren, og følge trinene i "Før du starter" på side 9. Efter du har udført arbejde på computerens indvendige dele, følg instruktionerne i "Efter du har udført arbejde på computerens indvendige dele" på side 11. Du kan finde yderligere oplysninger om bedste fremgangsmåder for sikkerhed på webstedet Regulatory Compliance på [dell.com/regulatory\\_compliance](http://dell.com/regulatory_compliance).

## Procedure

- 1 Tilslut harddiskens mellemkort til bundkortet.
- 2 Genmonter skruerne, der fastgør harddisken mellemkort til bundkortet.

## Slutbetingelser

- 1 Følg instruktionerne fra trin 3 til trin 10 i "Sådan genmonteres bundkortet" på side 43.
- 2 Genmonter håndledsstøtten. Se "Sådan genmonteres håndledsstøtten" på side 33.
- 3 Genmonter tastaturet. Se "Sådan genmonteres tastaturet" på side 19.
- 4 Genmonter bunddækslet. Se "Sådan genmonteres bunddækslet" på side 21.
- 5 Følg instruktionerne fra trin 3 til trin 4 i "Sådan genmonteres det optiske drev" på side 16.
- 6 Følg instruktionerne fra trin 3 til trin 5 i "Sådan genmonteres harddisken" på side 27.
- 7 Genmonter batteriet. Se "Sådan genmonteres batteriet" på side 13.

# Sådan fjernes højttalerne

---



**ADVARSEL!** Før du arbejder med computerens indvendige dele, skal du læse de sikkerhedsinstruktioner, der fulgte med computeren, og følge trinene i "Før du starter" på side 9. Efter du har udført arbejde på computerens indvendige dele, følg instruktionerne i "Efter du har udført arbejde på computerens indvendige dele" på side 11. Du kan finde yderligere oplysninger om bedste fremgangsmåder for sikkerhed på webstedet Regulatory Compliance på [dell.com/regulatory\\_compliance](http://dell.com/regulatory_compliance).

## Forudsætninger

- 1 Fjern batteriet. Se "Sådan fjernes batteriet" på side 12.
- 2 Følg instruktionerne fra trin 1 til trin 2 i "Sådan fjernes det optiske drev" på side 14.
- 3 Følg instruktionerne fra trin 1 til trin 3 i "Sådan fjernes harddisken" på side 24.
- 4 Fjern bunddækslet. Se "Sådan fjernes bunddækslet" på side 20.
- 5 Fjern tastaturet. Se "Sådan fjernes tastaturet" på side 17.
- 6 Fjern håndledsstøtten. Se "Sådan fjernes håndledsstøtten" på side 30.
- 7 Følg instruktionerne fra trin 3 til trin 7 i "Sådan fjernes bundkortet" på side 39.

## Procedure

- 1 Fjern skruerne, der fastgør højtalerne til computerbunden.
- 2 Bemærk højtalerkablets føring, og fjern kablet fra kabelkanalerne.
- 3 Løft højtalerne, sammen med højtalerkablet, af computeren.



---

1 skruer (4)

2 højtalerkabel

---

3 højtalere (2)

---

# Sådan genmonteres højttalerne

---



**ADVARSEL!** Før du arbejder med computerens indvendige dele, skal du læse de sikkerhedsinstruktioner, der fulgte med computeren, og følge trinene i "Før du starter" på side 9. Efter du har udført arbejde på computerens indvendige dele, følg instruktionerne i "Efter du har udført arbejde på computerens indvendige dele" på side 11. Du kan finde yderligere oplysninger om bedste fremgangsmåder for sikkerhed på webstedet Regulatory Compliance på [dell.com/regulatory\\_compliance](http://dell.com/regulatory_compliance).

## Procedure

- 1 Sådan anvendes justeringstappene på computerbunden til at sætte højttalerne på plads.
- 2 Før højttalerkablet gennem kabelkanalerne på computerbunden.
- 3 Genmonter skruerne, der fastgør højttalerne til computerbunden.

## Slutbetingelser

- 1 Følg instruktionerne fra trin 3 til trin 10 i "Sådan genmonteres bundkortet" på side 43.
- 2 Genmonter håndledsstøtten. Se "Sådan genmonteres håndledsstøtten" på side 33.
- 3 Genmonter tastaturet. Se "Sådan genmonteres tastaturet" på side 19.
- 4 Genmonter bunddækslet. Se "Sådan genmonteres bunddækslet" på side 21.
- 5 Følg instruktionerne fra trin 3 til trin 4 i "Sådan genmonteres det optiske drev" på side 16.
- 6 Følg instruktionerne fra trin 3 til trin 5 i "Sådan genmonteres harddisken" på side 27.
- 7 Genmonter batteriet. Se "Sådan genmonteres batteriet" på side 13.



# Sådan fjernes skærmmodulet

---



**ADVARSEL!** Før du arbejder med computerens indvendige dele, skal du læse de sikkerhedsinstruktioner, der fulgte med computeren, og følge trinene i "Før du starter" på side 9. Efter du har udført arbejde på computerens indvendige dele, følg instruktionerne i "Efter du har udført arbejde på computerens indvendige dele" på side 11. Du kan finde yderligere oplysninger om bedste fremgangsmåder for sikkerhed på webstedet Regulatory Compliance på [dell.com/regulatory\\_compliance](http://dell.com/regulatory_compliance).

## Forudsætninger

- 1 Fjern batteriet. Se "Sådan fjernes batteriet" på side 12.
- 2 Følg instruktionerne fra trin 1 til trin 2 i "Sådan fjernes det optiske drev" på side 14.
- 3 Følg instruktionerne fra trin 1 til trin 3 i "Sådan fjernes harddisken" på side 24.
- 4 Fjern bunddækslet. Se "Sådan fjernes bunddækslet" på side 20.
- 5 Fjern tastaturet. Se "Sådan fjernes tastaturet" på side 17.
- 6 Fjern håndledsstøtten. Se "Sådan fjernes håndledsstøtten" på side 30.
- 7 Følg instruktionerne fra trin 3 til trin 7 i "Sådan fjernes bundkortet" på side 39.

## Procedure

- 1 Bemærk antennekablets føring, og fjern kablet fra kabelkanalerne.
- 2 Fjern skruerne, der fastgør skærmmodul til computerens bund.
- 3 Løft skærmmodul af computerbunden.

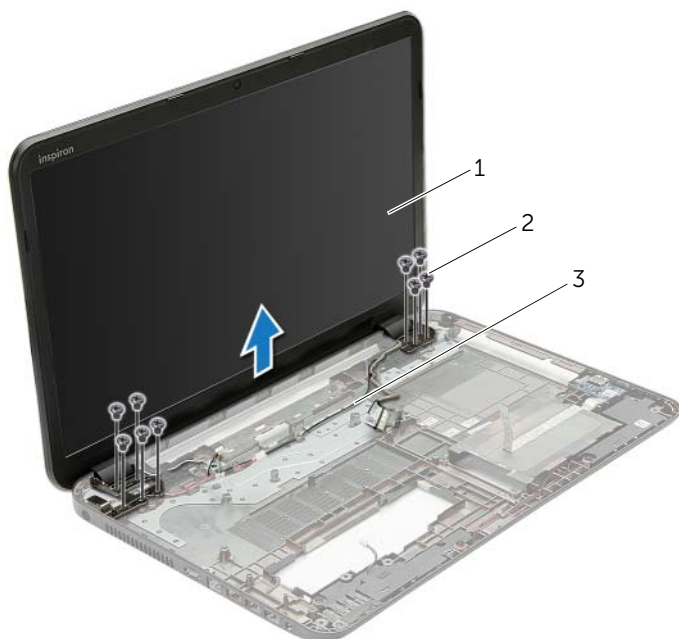

---

1 skærmmodul

2 skruer (9)

---

3 kabelkanaler

---

# Sådan genmonteres skærmmodulet

---

 **ADVARSEL!** Før du arbejder med computerens indvendige dele, skal du læse de sikkerhedsinstruktioner, der fulgte med computeren, og følge trinene i "Før du starter" på side 9. Efter du har udført arbejde på computerens indvendige dele, følg instruktionerne i "Efter du har udført arbejde på computerens indvendige dele" på side 11. Du kan finde yderligere oplysninger om bedste fremgangsmåder for sikkerhed på webstedet Regulatory Compliance på [dell.com/regulatory\\_compliance](http://dell.com/regulatory_compliance).

## Procedure

- 1 Anbring skærmmodulet på computerbunden og flugt skærmmodulets skruehuller med computerbundens skruehuller.
- 2 Genmonter skruerne, der fastgør skærmmodulet til computerbunden.
- 3 Før antennekablet gennem computerbundens kabelkanaler.

## Slutbetingelser

- 1 Følg instruktionerne fra trin 3 til trin 10 i "Sådan genmonteres bundkortet" på side 43.
- 2 Genmonter håndledsstøtten. Se "Sådan genmonteres håndledsstøtten" på side 33.
- 3 Genmonter tastaturet. Se "Sådan genmonteres tastaturet" på side 19.
- 4 Genmonter bunddækslet. Se "Sådan genmonteres bunddækslet" på side 21.
- 5 Følg instruktionerne fra trin 3 til trin 4 i "Sådan genmonteres det optiske drev" på side 16.
- 6 Følg instruktionerne fra trin 3 til trin 5 i "Sådan genmonteres harddisken" på side 27.
- 7 Genmonter batteriet. Se "Sådan genmonteres batteriet" på side 13.

# Sådan fjernes skærmrammen

---



**ADVARSEL!** Før du arbejder med computerens indvendige dele, skal du læse de sikkerhedsinstruktioner, der fulgte med computeren, og følge trinene i "Før du starter" på side 9. Efter du har udført arbejde på computerens indvendige dele, følg instruktionerne i "Efter du har udført arbejde på computerens indvendige dele" på side 11. Du kan finde yderligere oplysninger om bedste fremgangsmåder for sikkerhed på webstedet Regulatory Compliance på [dell.com/regulatory\\_compliance](http://dell.com/regulatory_compliance).

## Forudsætninger

- 1 Fjern batteriet. Se "Sådan fjernes batteriet" på side 12.
- 2 Følg instruktionerne fra trin 1 til trin 2 i "Sådan fjernes det optiske drev" på side 14.
- 3 Følg instruktionerne fra trin 1 til trin 3 i "Sådan fjernes harddisken" på side 24.
- 4 Fjern bunddækslet. Se "Sådan fjernes bunddækslet" på side 20.
- 5 Fjern tastaturet. Se "Sådan fjernes tastaturet" på side 17.
- 6 Fjern håndledsstøtten. Se "Sådan fjernes håndledsstøtten" på side 30.
- 7 Følg instruktionerne fra trin 3 til trin 7 i "Sådan fjernes bundkortet" på side 39.
- 8 Fjern skærmmodulet. Se "Sådan fjernes skærmmodulet" på side 57.

## Procedure

- 1 Løft forsigtigt den inderste kant på skærmrammen fri med fingerspidserne.
- 2 Fjern skærmrammen fra skærmens bagdæksel.



---

1 skærmramme

---

# Sådan genmonteres skærmrammen

---

 **ADVARSEL!** Før du arbejder med computerens indvendige dele, skal du læse de sikkerhedsinstruktioner, der fulgte med computeren, og følge trinene i "Før du starter" på side 9. Efter du har udført arbejde på computerens indvendige dele, følg instruktionerne i "Efter du har udført arbejde på computerens indvendige dele" på side 11. Du kan finde yderligere oplysninger om bedste fremgangsmåder for sikkerhed på webstedet Regulatory Compliance på [dell.com/regulatory\\_compliance](http://dell.com/regulatory_compliance).

## Procedure

Flugt skærmrammen med skærmens bagdæksel, og klik forsigtigt skærmrammen på plads.

## Slutbetingelser

- 1 Genmonter skærmmodulet. Se "Sådan genmonteres skærmmodulet" på side 59.
- 2 Følg instruktionerne fra trin 3 til trin 10 i "Sådan genmonteres bundkortet" på side 43.
- 3 Genmonter håndledsstøtten. Se "Sådan genmonteres håndledsstøtten" på side 33.
- 4 Genmonter tastaturet. Se "Sådan genmonteres tastaturet" på side 19.
- 5 Genmonter bunddækslet. Se "Sådan genmonteres bunddækslet" på side 21.
- 6 Følg instruktionerne fra trin 3 til trin 4 i "Sådan genmonteres det optiske drev" på side 16.
- 7 Følg instruktionerne fra trin 3 til trin 5 i "Sådan genmonteres harddisken" på side 27.
- 8 Genmonter batteriet. Se "Sådan genmonteres batteriet" på side 13.

# Sådan fjernes skærmhængslerne

---



**ADVARSEL!** Før du arbejder med computerens indvendige dele, skal du læse de sikkerhedsinstruktioner, der fulgte med computeren, og følge trinene i "Før du starter" på side 9. Efter du har udført arbejde på computerens indvendige dele, følg instruktionerne i "Efter du har udført arbejde på computerens indvendige dele" på side 11. Du kan finde yderligere oplysninger om bedste fremgangsmåder for sikkerhed på webstedet Regulatory Compliance på [dell.com/regulatory\\_compliance](http://dell.com/regulatory_compliance).

## Forudsætninger

- 1 Fjern batteriet. Se "Sådan fjernes batteriet" på side 12.
- 2 Følg instruktionerne fra trin 1 til trin 2 i "Sådan fjernes det optiske drev" på side 14.
- 3 Følg instruktionerne fra trin 1 til trin 3 i "Sådan fjernes harddisken" på side 24.
- 4 Fjern bunddækslet. Se "Sådan fjernes bunddækslet" på side 20.
- 5 Fjern tastaturet. Se "Sådan fjernes tastaturet" på side 17.
- 6 Fjern håndledsstøtten. Se "Sådan fjernes håndledsstøtten" på side 30.
- 7 Følg instruktionerne fra trin 3 til trin 7 i "Sådan fjernes bundkortet" på side 39.
- 8 Fjern skærmmodulet. Se "Sådan fjernes skærmmodulet" på side 57.
- 9 Fjern skærmrammen. Se "Sådan fjernes skærmrammen" på side 60.

## Procedure

- 1 Fjern skruerne, der fastgør skærmhængslerne til skærmens bagdæksel.
- 2 Løft skærmhængslerne væk fra skærmens bagdæksel.

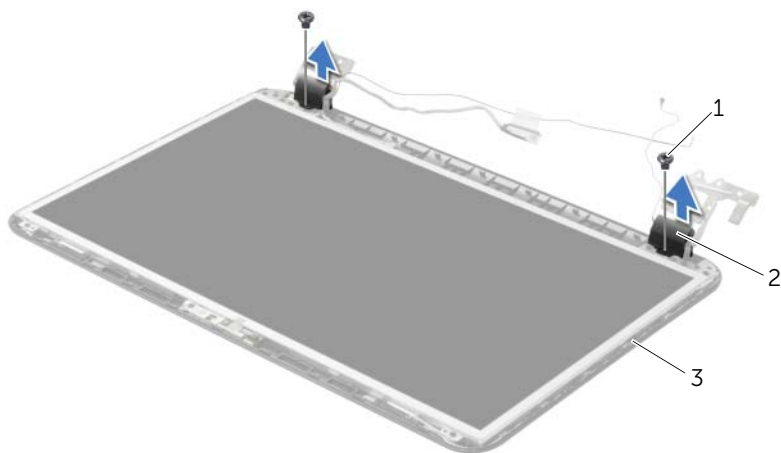

---

1 skruer (2)

2 skærmhængsler (2)

---

3 skærmens bagdæksel

---



# Sådan genmonteres skærmhængslerne

---

 **ADVARSEL!** Før du arbejder med computerens indvendige dele, skal du læse de sikkerhedsinstruktioner, der fulgte med computeren, og følge trinene i "Før du starter" på side 9. Efter du har udført arbejde på computerens indvendige dele, følg instruktionerne i "Efter du har udført arbejde på computerens indvendige dele" på side 11. Du kan finde yderligere oplysninger om bedste fremgangsmåder for sikkerhed på webstedet Regulatory Compliance på [dell.com/regulatory\\_compliance](http://dell.com/regulatory_compliance).

## Procedure

- 1 Flugt skærmhængslernes skruehuller med skruehullerne på skærmens bagdæksel.
- 2 Genmonter skrueerne, der fastgør skærmhængslerne til skærmens bagdæksel.

## Slutbetingelser

- 1 Genmonter skærmrammen. Se "Sådan genmonteres skærmrammen" på side 62.
- 2 Genmonter skærmmodulet. Se "Sådan genmonteres skærmmodulet" på side 59.
- 3 Følg instruktionerne fra trin 3 til trin 10 i "Sådan genmonteres bundkortet" på side 43.
- 4 Genmonter håndledsstøtten. Se "Sådan genmonteres håndledsstøtten" på side 33.
- 5 Genmonter tastaturet. Se "Sådan genmonteres tastaturet" på side 19.
- 6 Genmonter bunddækslet. Se "Sådan genmonteres bunddækslet" på side 21.
- 7 Følg instruktionerne fra trin 3 til trin 4 i "Sådan genmonteres det optiske drev" på side 16.
- 8 Følg instruktionerne fra trin 1 til trin 3 i "Sådan fjernes harddisken" på side 24.
- 9 Genmonter batteriet. Se "Sådan genmonteres batteriet" på side 13.

# Sådan fjernes skærmpanelet

---



**ADVARSEL!** Før du arbejder med computerens indvendige dele, skal du læse de sikkerhedsinstruktioner, der fulgte med computeren, og følge trinene i "Før du starter" på side 9. Efter du har udført arbejde på computerens indvendige dele, følg instruktionerne i "Efter du har udført arbejde på computerens indvendige dele" på side 11. Du kan finde yderligere oplysninger om bedste fremgangsmåder for sikkerhed på webstedet Regulatory Compliance på [dell.com/regulatory\\_compliance](http://dell.com/regulatory_compliance).

## Forudsætninger

- 1 Fjern batteriet. Se "Sådan fjernes batteriet" på side 12.
- 2 Følg instruktionerne fra trin 1 til trin 2 i "Sådan fjernes det optiske drev" på side 14.
- 3 Følg instruktionerne fra trin 1 til trin 3 i "Sådan fjernes harddisken" på side 24.
- 4 Fjern bunddækslet. Se "Sådan fjernes bunddækslet" på side 20.
- 5 Fjern hukommelsesmodulet (-erne). Se "Sådan fjernes hukommelsesmodulerne" på side 22.
- 6 Fjern tastaturet. Se "Sådan fjernes tastaturet" på side 17.
- 7 Fjern håndledsstøtten. Se "Sådan fjernes håndledsstøtten" på side 30.
- 8 Følg instruktionerne fra trin 3 til trin 7 i "Sådan fjernes bundkortet" på side 39.
- 9 Fjern skærmmodulet. Se "Sådan fjernes skærmmodulet" på side 57.
- 10 Fjern skærmrammen. Se "Sådan fjernes skærmrammen" på side 60.
- 11 Fjern skærmhængslerne. Se "Sådan fjernes skærmhængslerne" på side 63.

## Procedure

- 1 Fjern skrue, der fastgør skærmpanelet til skærmens bagdæksel.
- 2 Løft forsigtigt skærmpanelet og vend det om.

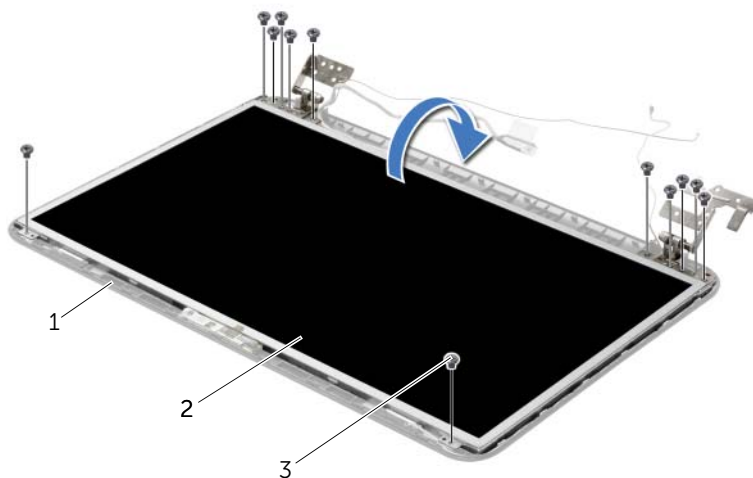

---

1 skærmens bagdæksel

2 skærmpanel

---

3 skrue (12)

---

- 3 Skræl tapen, der er påsat over skærmerkablet af.
- 4 Frakobl skærmerkablet fra skærmpanelets kabelstik.

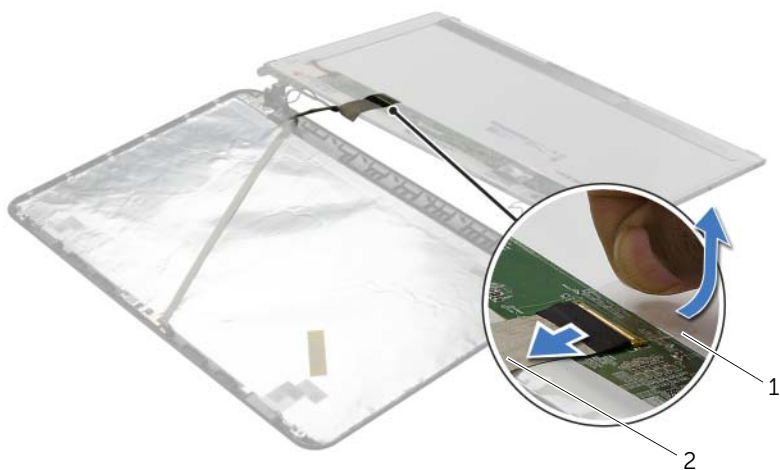

---

1 tape

2 skærmerkabel

---

# Påsætning af skærmpanelet

---



**ADVARSEL!** Før du arbejder med computerens indvendige dele, skal du læse de sikkerhedsinstruktioner, der fulgte med computeren, og følge trinene i "Før du starter" på side 9. Efter du har udført arbejde på computerens indvendige dele, følg instruktionerne i "Efter du har udført arbejde på computerens indvendige dele" på side 11. Du kan finde yderligere oplysninger om bedste fremgangsmåder for sikkerhed på webstedet Regulatory Compliance på [dell.com/regulatory\\_compliance](http://dell.com/regulatory_compliance).

## Procedure

- 1 Tilslut skærmkablet til skærmpanelets stik.
- 2 Påsæt tapen, der fastgør skærmkablet.
- 3 Anbring forsigtigt skærmpanelet på skærmens bagdæksel og flugt skærmpanelets skruehuller med skruehullerne på skærmens bagdæksel.
- 4 Genmonter skruerne, der fastgør skærmpanelet til skærmens bagdæksel.

## Slutbetingelser

- 1 Genmonter skærmhængslerne. Se "Sådan genmonteres skærmhængslerne" på side 65.
- 2 Genmonter skærmrammen. Se "Sådan genmonteres skærmrammen" på side 62.
- 3 Genmonter skærmmodulet. Se "Sådan genmonteres skærmmodulet" på side 59.
- 4 Følg instruktionerne fra trin 3 til trin 10 i "Sådan genmonteres bundkortet" på side 43.
- 5 Genmonter håndledsstøtten. Se "Sådan genmonteres håndledsstøtten" på side 33.
- 6 Genmonter tastaturet. Se "Sådan genmonteres tastaturet" på side 19.
- 7 Genmonter hukommelsesmodulerne. Se "Sådan genmonteres hukommelsesmodulerne" på side 23.
- 8 Genmonter bunddækslet. Se "Sådan genmonteres bunddækslet" på side 21.
- 9 Følg instruktionerne fra trin 3 til trin 4 i "Sådan genmonteres det optiske drev" på side 16.
- 10 Følg instruktionerne fra trin 3 til trin 5 i "Sådan genmonteres harddisken" på side 27.
- 11 Genmonter batteriet. Se "Sådan genmonteres batteriet" på side 13.

# Sådan fjernes kameramodulet

---



**ADVARSEL!** Før du arbejder med computerens indvendige dele, skal du læse de sikkerhedsinstruktioner, der fulgte med computeren, og følge trinene i "Før du starter" på side 9. Efter du har udført arbejde på computerens indvendige dele, følg instruktionerne i "Efter du har udført arbejde på computerens indvendige dele" på side 11. Du kan finde yderligere oplysninger om bedste fremgangsmåder for sikkerhed på webstedet Regulatory Compliance på [dell.com/regulatory\\_compliance](http://dell.com/regulatory_compliance).

## Forudsætninger

- 1 Fjern batteriet. Se "Sådan fjernes batteriet" på side 12.
- 2 Følg instruktionerne fra trin 1 til trin 2 i "Sådan fjernes det optiske drev" på side 14.
- 3 Følg instruktionerne fra trin 1 til trin 3 i "Sådan fjernes harddisken" på side 24.
- 4 Fjern bunddækslet. Se "Sådan fjernes bunddækslet" på side 20.
- 5 Fjern hukommelsesmodulet (-erne). Se "Sådan fjernes hukommelsesmodulerne" på side 22.
- 6 Fjern tastaturet. Se "Sådan fjernes tastaturet" på side 17.
- 7 Fjern håndledsstøtten. Se "Sådan fjernes håndledsstøtten" på side 30.
- 8 Følg instruktionerne fra trin 3 til trin 7 i "Sådan fjernes bundkortet" på side 39.
- 9 Fjern skærmmodulet. Se "Sådan fjernes skærmmodulet" på side 57.
- 10 Fjern skærmrammen. Se "Sådan fjernes skærmrammen" på side 60.

## Procedure

- 1 Frakobl kamerakablet fra kameramodulet.
- 2 Fjern skruen, der fastgør kameramodulet til skærmens bagdæksel.
- 3 Løft kameramodul af skærmens bagdækslet.

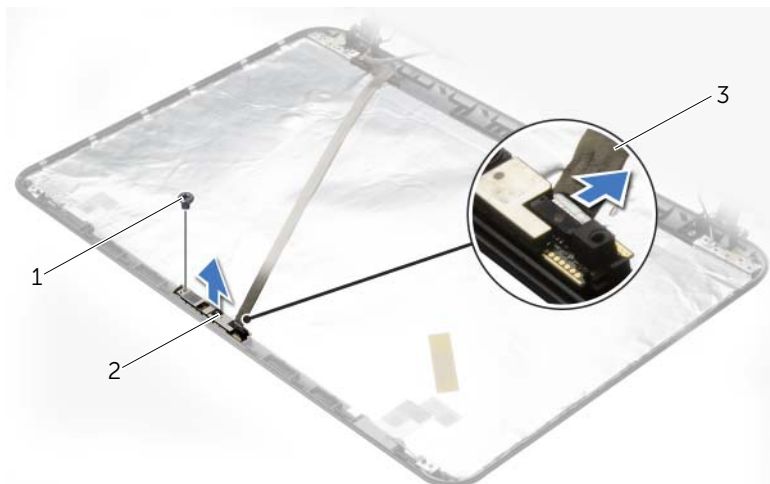

---

1 skrue

2 kameramodul

---

3 kamerakabel

---

# Sådan genmonteres kameramodulet

---



**ADVARSEL!** Før du arbejder med computerens indvendige dele, skal du læse de sikkerhedsinstruktioner, der fulgte med computeren, og følge trinene i "Før du starter" på side 9. Efter du har udført arbejde på computerens indvendige dele, følg instruktionerne i "Efter du har udført arbejde på computerens indvendige dele" på side 11. Du kan finde yderligere oplysninger om bedste fremgangsmåder for sikkerhed på webstedet Regulatory Compliance på [dell.com/regulatory\\_compliance](http://dell.com/regulatory_compliance).

## Procedure

- 1 Anvend justeringsanordningerne på skærmens bagdæksel til at anbringe kameramodulet i stilling.
- 2 Genmonter skruen, der fastgør kameramodulet til skærmens bagdæksel.
- 3 Frakobl kamerakablet til kameramodulets stik.

## Slutbetingelser

- 1 Genmonter skærmrammen. Se "Sådan genmonteres skærmrammen" på side 62.
- 2 Genmonter skærmmodulet. Se "Sådan genmonteres skærmmodulet" på side 59.
- 3 Følg instruktionerne fra trin 3 til trin 10 i "Sådan genmonteres bundkortet" på side 43.
- 4 Genmonter håndledsstøtten. Se "Sådan genmonteres håndledsstøtten" på side 33.
- 5 Genmonter tastaturet. Se "Sådan genmonteres tastaturet" på side 19.
- 6 Genmonter hukommelsesmodulerne. Se "Sådan genmonteres hukommelsesmodulerne" på side 23.
- 7 Genmonter bunddækslet. Se "Sådan genmonteres bunddækslet" på side 21.
- 8 Følg instruktionerne fra trin 3 til trin 4 i "Sådan genmonteres det optiske drev" på side 16.
- 9 Følg instruktionerne fra trin 3 til trin 5 i "Sådan genmonteres harddisken" på side 27.
- 10 Genmonter batteriet. Se "Sådan genmonteres batteriet" på side 13.



# Sådan fjernes strømadapterporten

---



**ADVARSEL!** Før du arbejder med computerens indvendige dele, skal du læse de sikkerhedsinstruktioner, der fulgte med computeren, og følge trinene i "Før du starter" på side 9. Efter du har udført arbejde på computerens indvendige dele, følg instruktionerne i "Efter du har udført arbejde på computerens indvendige dele" på side 11. Du kan finde yderligere oplysninger om bedste fremgangsmåder for sikkerhed på webstedet Regulatory Compliance på [dell.com/regulatory\\_compliance](http://dell.com/regulatory_compliance).

## Forudsætninger

- 1 Fjern batteriet. Se "Sådan fjernes batteriet" på side 12.
- 2 Følg instruktionerne fra trin 1 til trin 2 i "Sådan fjernes det optiske drev" på side 14.
- 3 Følg instruktionerne fra trin 1 til trin 3 i "Sådan fjernes harddisken" på side 24.
- 4 Fjern bunddækslet. Se "Sådan fjernes bunddækslet" på side 20.
- 5 Fjern hukommelsesmodulet (-erne). Se "Sådan fjernes hukommelsesmodulerne" på side 22.
- 6 Fjern tastaturet. Se "Sådan fjernes tastaturet" på side 17.
- 7 Fjern håndledsstøtten. Se "Sådan fjernes håndledsstøtten" på side 30.
- 8 Følg instruktionerne fra trin 3 til trin 7 i "Sådan fjernes bundkortet" på side 39.
- 9 Fjern skærmmodulet. Se "Sådan fjernes skærmmodulet" på side 57.

## Procedure

- 1 Bemærk strømadapterportkablets føring og fjern strømadapterportens kabel fra computerbundens kabelkanaler.
- 2 Løft strømadapterporten og dens kabel af computerbundnen.

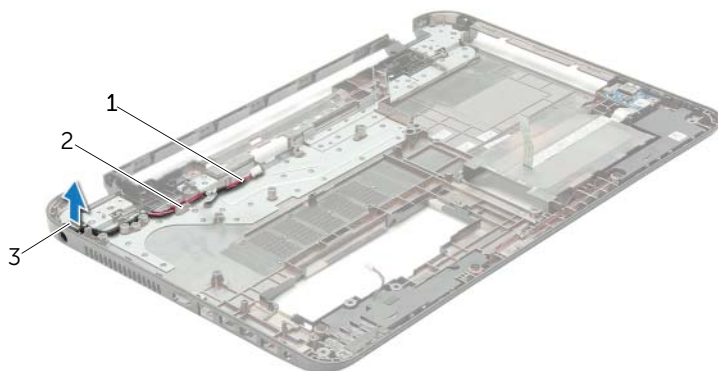

---

1 strømadapterstikkets kabel

2 kabelkanaler

---

3 strømadapterstik

---

# Sådan genmonteres strømadapterporten

---



**ADVARSEL!** Før du arbejder med computerens indvendige dele, skal du læse de sikkerhedsinstruktioner, der fulgte med computeren, og følge trinene i "Før du starter" på side 9. Efter du har udført arbejde på computerens indvendige dele, følg instruktionerne i "Efter du har udført arbejde på computerens indvendige dele" på side 11. Du kan finde yderligere oplysninger om bedste fremgangsmåder for sikkerhed på webstedet Regulatory Compliance på [dell.com/regulatory\\_compliance](http://dell.com/regulatory_compliance).

## Procedure

- 1 Skub strømadapterporten på plads.
- 2 Før strømadapterportens kabel gennem kabelkanalerne på computerbunden

## Slutbetingelser

- 1 Genmonter skærmmodulet. Se "Sådan genmonteres skærmmodulet" på side 59.
- 2 Følg instruktionerne fra trin 3 til trin 10 i "Sådan genmonteres bundkortet" på side 43.
- 3 Genmonter håndledsstøtten. Se "Sådan genmonteres håndledsstøtten" på side 33.
- 4 Genmonter tastaturet. Se "Sådan genmonteres tastaturet" på side 19.
- 5 Genmonter bunddækslet. Se "Sådan genmonteres bunddækslet" på side 21.
- 6 Følg instruktionerne fra trin 3 til trin 4 i "Sådan genmonteres det optiske drev" på side 16.
- 7 Følg instruktionerne fra trin 3 til trin 5 i "Sådan genmonteres harddisken" på side 27.
- 8 Genmonter batteriet. Se "Sådan genmonteres batteriet" på side 13.

# Sådan flash-opdateres BIOS

---

Det er muligt, at det er nødvendigt at flashe BIOS, når der er en opdatering tilgængelig, eller når bundkortet genmonteres. For at flash-opdatere BIOS:

- 1 Tænd computeren.
- 2 Gå til **dell.com/support**.
- 3 Klik på **Start Here** (Start Her) under **Support for Home Users** (Support for hjemmebrugere).
- 4 Indtast, hvis du har computerens Servicekode, computerens Servicekode og klik på **Submit** (Send).

Klik, hvis du ikke har computerens servicekode, på **Detect Service Tag** (Registrer servicekode) for at tillade automatisk registrering af computerens servicekode.



**OBS!** Vælg, hvis Servicekoden ikke kan registreres automatisk, dit produkt under produktkategorier.

- 5 Klik på fanen **Drivers & Downloads** (Drivere og overførsler).
- 6 Vælg, i rullemenuen **Operating System** (Operativsystem), operativsystemet, der er installeret på computeren.
- 7 Klik på **BIOS**.
- 8 Klik på **Download File** (Hent fil) for at hente den seneste BIOS-version til computeren.
- 9 Vælg på næste side **Single-file download** (Overførsel af enkel fil) og klik på **Continue** (Fortsæt).
- 10 Gem filen og når overførslen er fuldført, naviger til mappen, hvor du gemte BIOS-opdateringsfilen.
- 11 Dobbeltklik på BIOS-opdateringsfilens ikon og følg vejledningen på skærmen.